

## **PROVAGIOCHI ELETTROIDRAULICI**

ELECTROHYDRAULIC PLAY DETECTORS  
PLAQUES A JEUX ELECTROHYDRAULIQUES  
ELEKTROHYDRAULISCHE GELENKSPIEL-TESTVORRICHTUNG

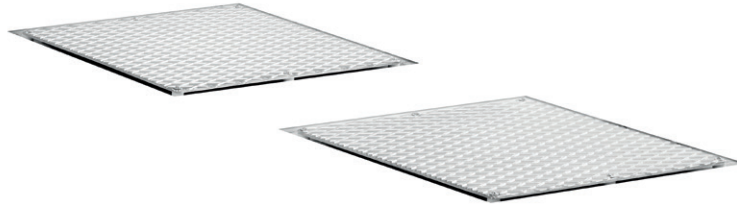

ART. 850/I

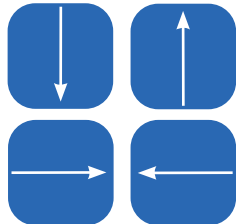
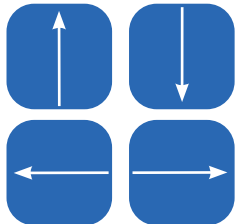
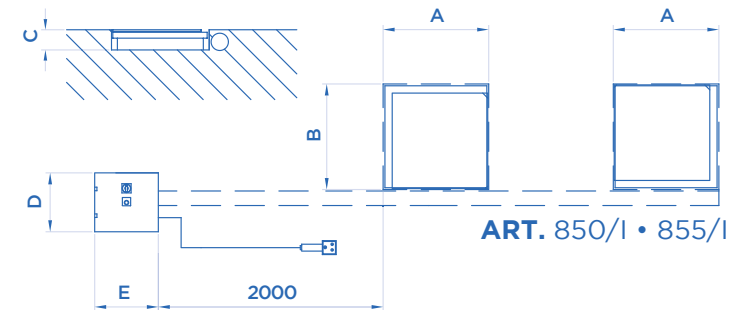
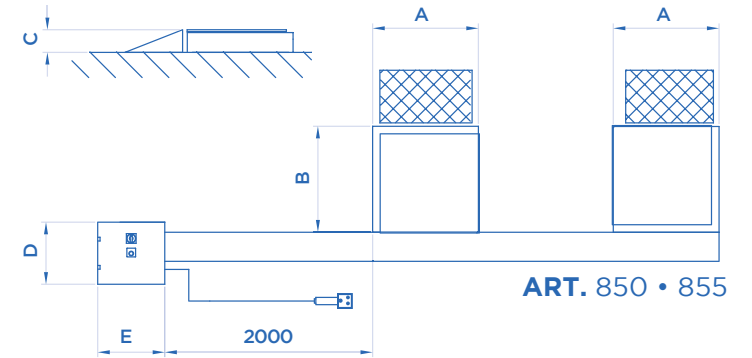

**ART. 855 • 855/I**  
**PROVAGIOCHI A 8 MOVIMENTI**  
 8 movement play detector  
 Plaques à jeux 8 mouvements  
 8 Bewegungen Gelenkspieltester

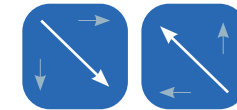
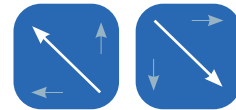

**ART. 850 • 850/I**  
**PROVAGIOCHI A 4 MOVIMENTI**  
 4 movement play detector  
 Plaques à jeux 4 mouvements  
 4 Bewegungen Gelenkspieltester

ART.			Motore trifase Three-phase motor Moteur triphasé Netzspannung	A mm	B mm	C mm	D mm	E mm
850	2500 Kgx2	1,5 KW	400V • 50HZ	560	560	120	370	400
850/I	2500 Kgx2			560	560	120	370	400
855	2500 Kgx2			560	560	130	370	400
855/I	2500 Kgx2			560	560	130	370	400

Potenza motore • Motor power • Puissance moteur • Motorleistung



**ACCESSORI EXTRA DOTAZIONE**

EXTRA EQUIPMENT • ACCESSOIRES EN OPTION • EXTRA ZUBEHÖR

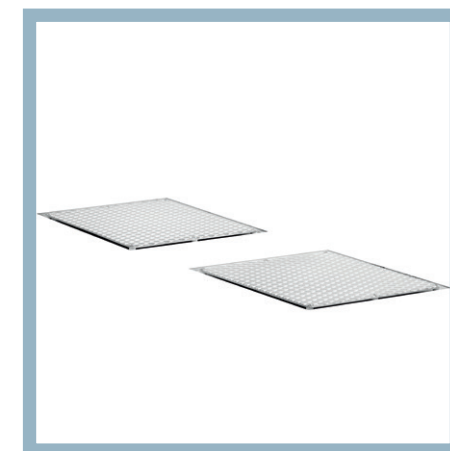
**PULSANTIERA DI COMANDO PROVAGIOCHI WIRELESS**

Wireless remote control for play detectors  
 Platine de commandes pour plaque à jeux sans fil  
 Wireless-fernsteuerung für gelenkspieltester

**ART. 856** ✓ ART. 850 • 850/1

**ART. 856/A** ✓ ART. 855 • 855/1

**PULSANTIERA DI COMANDO PROVAGIOCHI WIRELESS**

La pulsantiera è dotata di un innovativo sistema di attivazione piezoelettrica il quale permette di poter sempre e in ogni caso attivare il provagiochi anche a batteria completamente scarica! Lo stesso sistema è poi equipaggiato di lampada a led con accensione a movimento e viene fornito di tappetino ad induzione per la ricarica della batteria, necessaria per il solo funzionamento della lampada a led. Con questo strumento sarà più facile e più sicuro controllare i giochi dei mezzi e muoversi attorno ai veicoli senza lo spiacevole ingombro del cavo elettrico.

**WIRELESS REMOTE CONTROL FOR PLAY DETECTORS**

The remote control works through piezoelectric system, which allows the activation of the play detector in every moment, even when the battery is completely discharged! This item is also equipped with a LED lamp with a movement sensor and an induction mat to charge the battery, which is dedicated to the LED lamp only. Checking vehicle plays has never been so easy and secure, and you can move around the lift without bothering about cables.

**PLATINE DE COMMANDES POUR PLAQUE À JEUX SANS FIL**

La platine fonctionne sur un système innovant d'activation piézoélectrique qui permet d'actionner les plaques à jeux même quand les batteries sont complètement à plat! Dotée de lampe à led avec détecteur de mouvement et d'un tapis à induction pour recharger la batterie, uniquement consacrée à la lampe à led. Un outil qui facilite le contrôle des jeux en toute sécurité, et qui consent de se déplacer en toute liberté autour du véhicule sans s'empêtrer dans les câbles.

**WIRELESS-FERNSTEUERUNG FÜR GELENK-SPIELTESTER**

Die Fernsteuerung ist mit einem innovativen System zur piezoelektrischen Aktivierung ausgestattet, das es ermöglicht, den Gelenkspieltester jederzeit und unter allen Bedingungen zu aktivieren, auch bei völlig entladener Batterie! Das gleiche System verfügt außerdem über eine LED-Lampe mit Bewegungssensor und wird mit einer Induktionsmatte zum Aufladen der Batterie geliefert, die nur für die Funktion der LED-Lampe notwendig ist. Mit diesem Gerät ist es einfacher und sicherer, die Spiele zu kontrollieren und sich um die Fahrzeuge herum zu bewegen, ohne vom Stromkabel behindert zu werden.



